

Gallard, Isabelle (903 277 894)  
Kropf, Valentine (536 753 588)  
Laverdière, Jonathan (111 159 307)  
Naud, Olivier (111 185 248)

**Diagramme de flux**

*Module de formation IMT en ligne  
pour le CRESO - Centre-conseil en emploi*

*Design de systèmes d'enseignement et de formation*  
TEN 7006 - Section DH1

Travail présenté à  
Mme. Nadia Naffi

Faculté des sciences de l'éducation  
Université Laval  
Hiver 2021

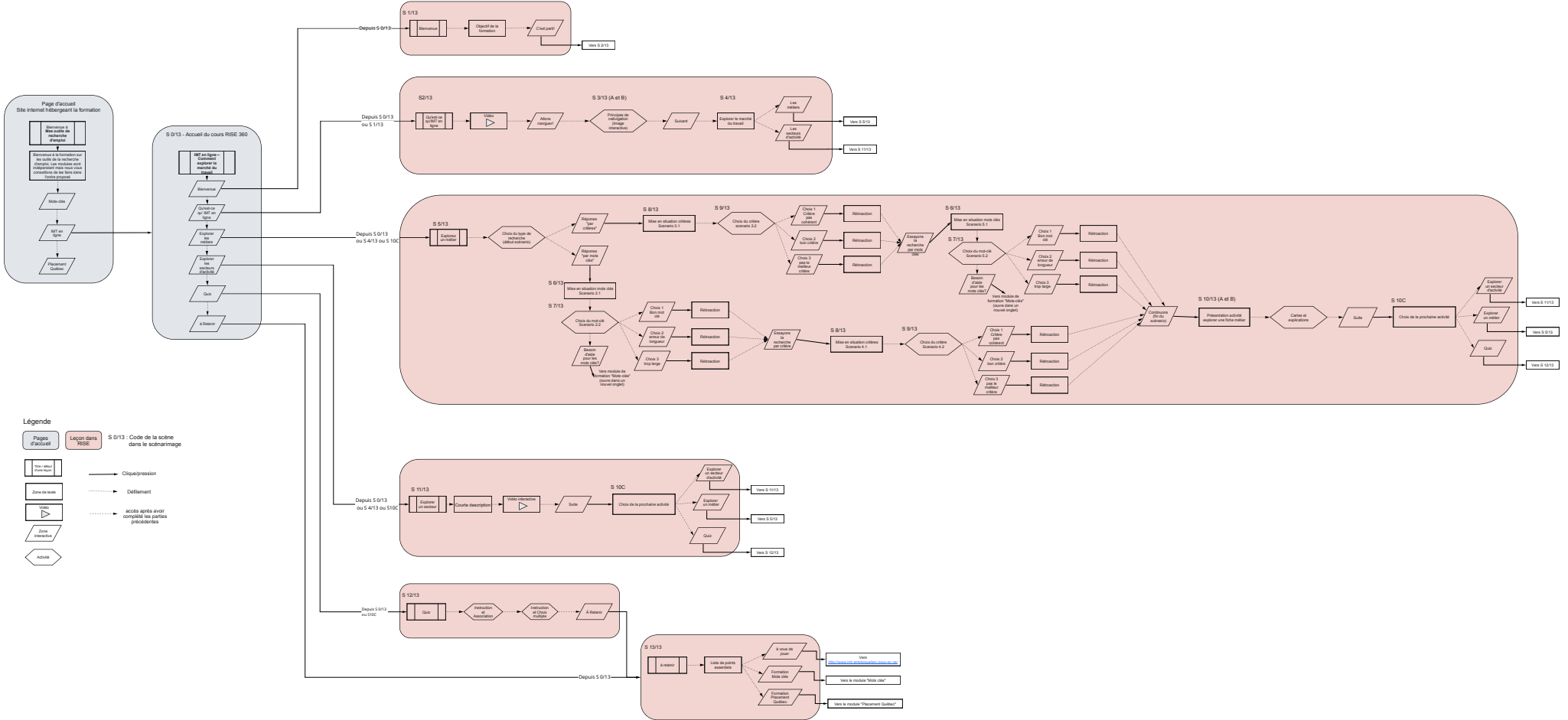

# Légende

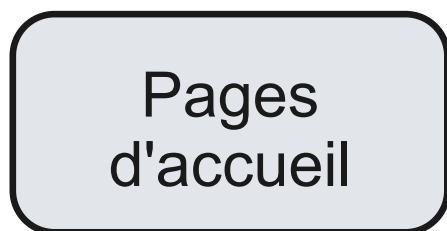

S 0/13 : Code de la scène  
dans le scénarimage

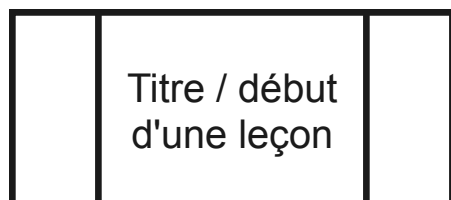

Clique/pression

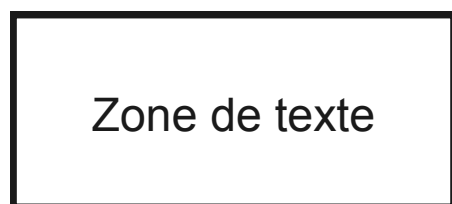

Défilement

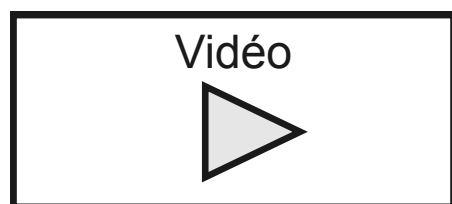

accès après avoir  
complété les parties  
précédentes

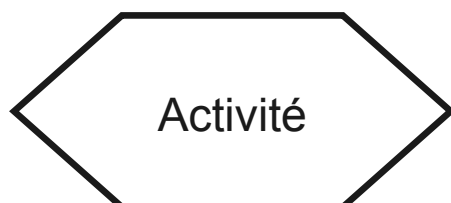
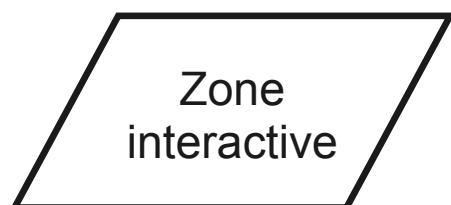

# Page d'accueil

## Site internet hébergeant la formation

Bienvenue à  
**Mes outils de  
recherche  
d'emploi**

Bienvenue à la formation sur  
les outils de la recherche  
d'emploi. Les modules sont  
indépendant mais nous vous  
conseillons de les faire dans  
l'ordre proposé

Mots-clés

IMT en  
ligne

vers le module RISE

Placement  
Québec

## S 0/13 - Accueil du cours RISE 360

**IMT en ligne –  
Comment  
explorer le  
marché du  
travail**

Bienvenue

vers S 1/13

Qu'est-ce  
qu' IMT en  
ligne

vers S 2/13

Explorer  
les  
métiers

vers S 5/13

Explorer  
les  
secteurs  
d'activité

vers S 11/13

Quiz

vers S 12/13

à Retenir

vers S 13/13

Depuis S 0/13

S 1/13

Bienvenue

Objectif de la  
formation

C'est parti!

Vers S 2/13

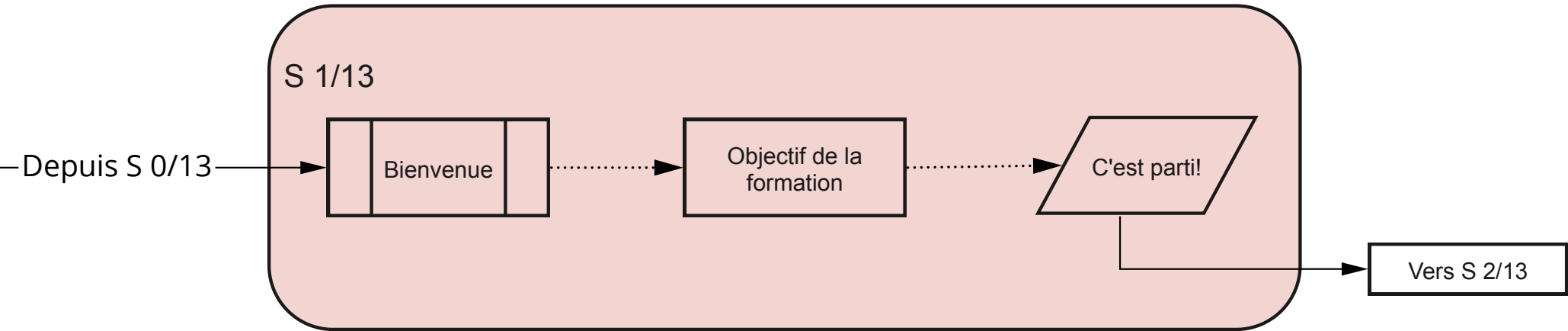

Depuis S 0/13  
ou S 1/13

S2/13

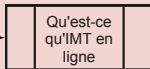

Qu'est-ce  
qu'IMT en  
ligne

Vidéo



Allons  
naviguer!

S 3/13 (A et B)

Principes de  
navigation  
(Image  
interactive)

Suivant

S 4/13

Explorer le marché  
du travail

Les  
métiers

Les  
secteurs  
d'activité

Vers S 5/13

Vers S 11/13

Depuis S 0/13  
ou S 4/13 ou S 10C

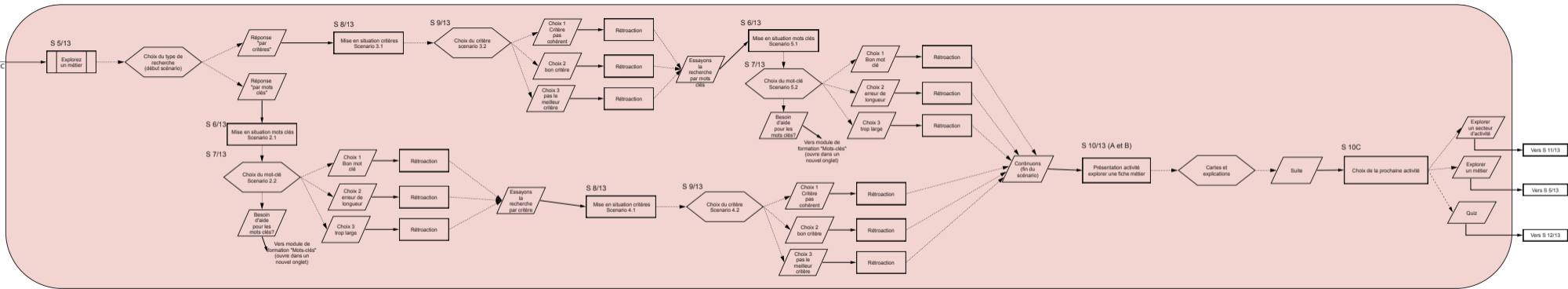



S 5/13

Explorez  
un métier

Choix du type de  
recherche  
(début scénario)

Réponse  
"par  
critères"

vers S 8/13

Réponse  
"par mots  
clés"

vers S 6/13

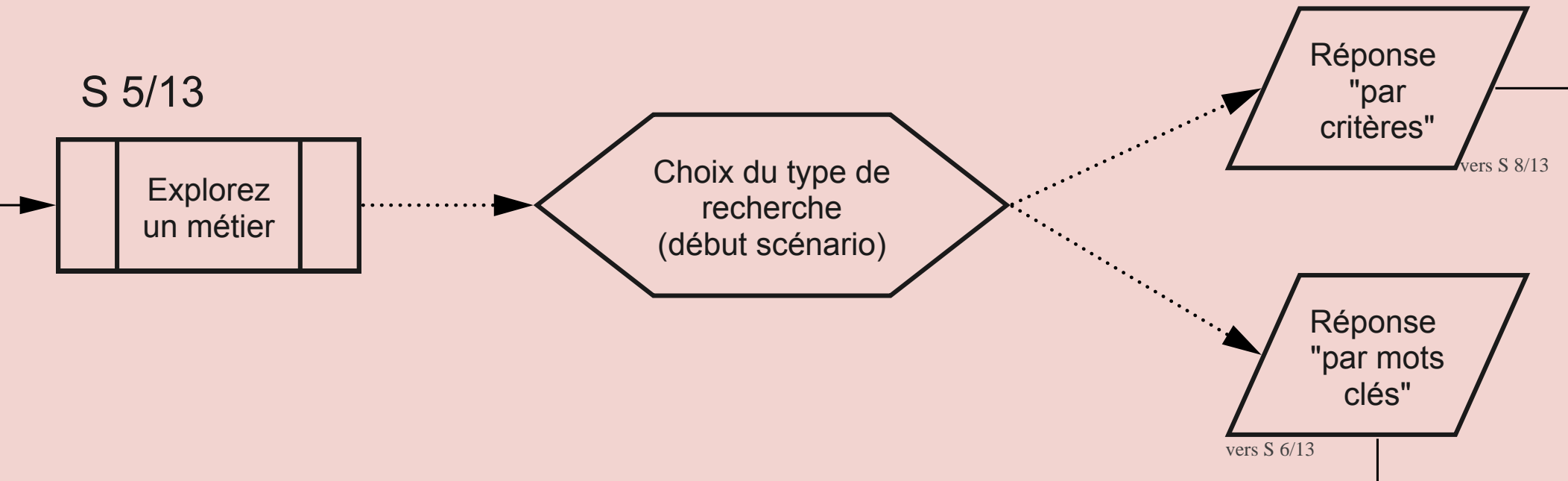

S 6/13

Mise en situation mots clés  
Scenario 2.1

S 7/13

Choix du mot-clé  
Scenario 2.2

Besoin  
d'aide  
pour les  
mots clés?

Vers module de  
formation "Mots-clés"  
(ouvre dans un  
nouvel onglet)

Choix 1  
Bon mot  
clé

Rétroaction

Choix 2  
erreur de  
longueur

Rétroaction

Choix 3  
trop large

Rétroaction

Essayons  
la  
recherche  
par critère

vers S 8/13

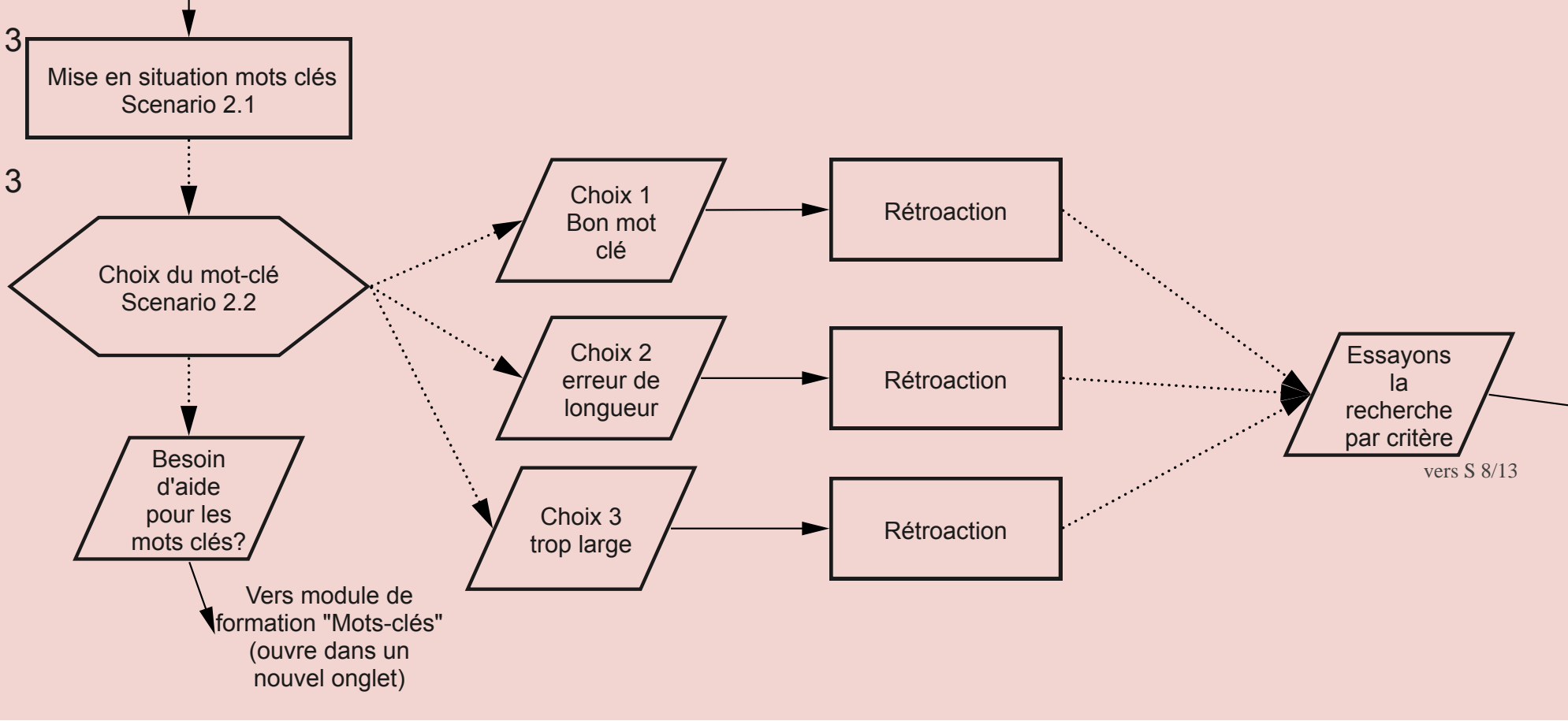

S 8/13

Mise en situation critères  
Scenario 4.1

S 9/13

Choix du critère  
Scenario 4.2

Choix 1  
Critère  
pas  
cohérent

Rétroaction

Choix 2  
bon critère

Rétroaction

Choix 3  
pas le  
meilleur  
critère

Rétroaction

vers fin du  
scénario

S 10/13 (A et B)

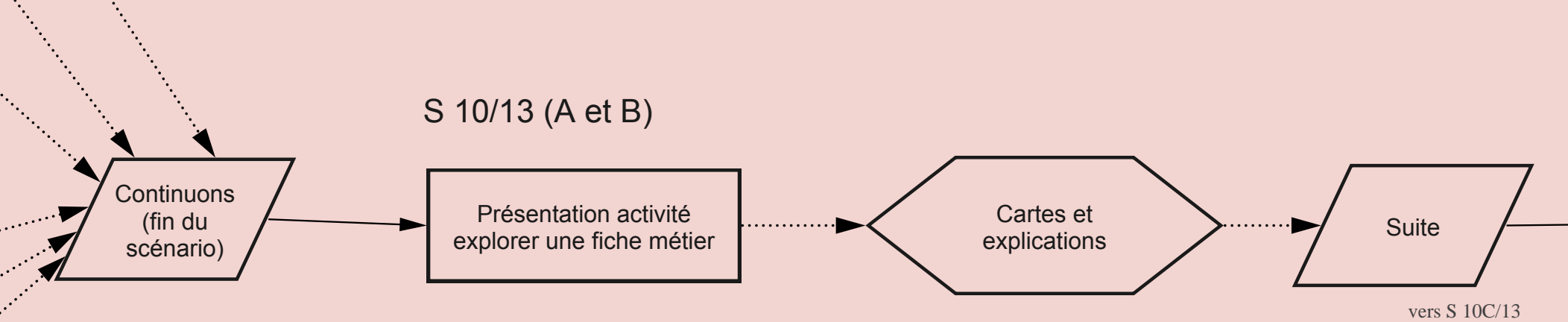

S 8/13

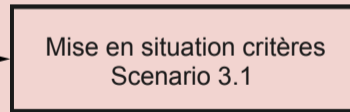

S 9/13

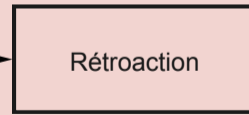
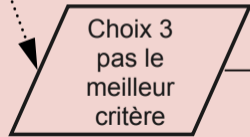
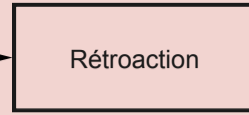
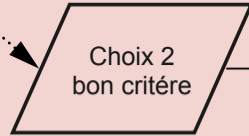
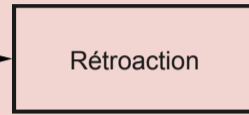
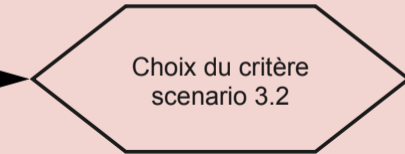



S 10C

Choix de la prochaine activité

Explorer  
un secteur  
d'activité

Explorer  
un métier

Quiz

Vers S 11/13

Vers S 5/13

Vers S 12/13

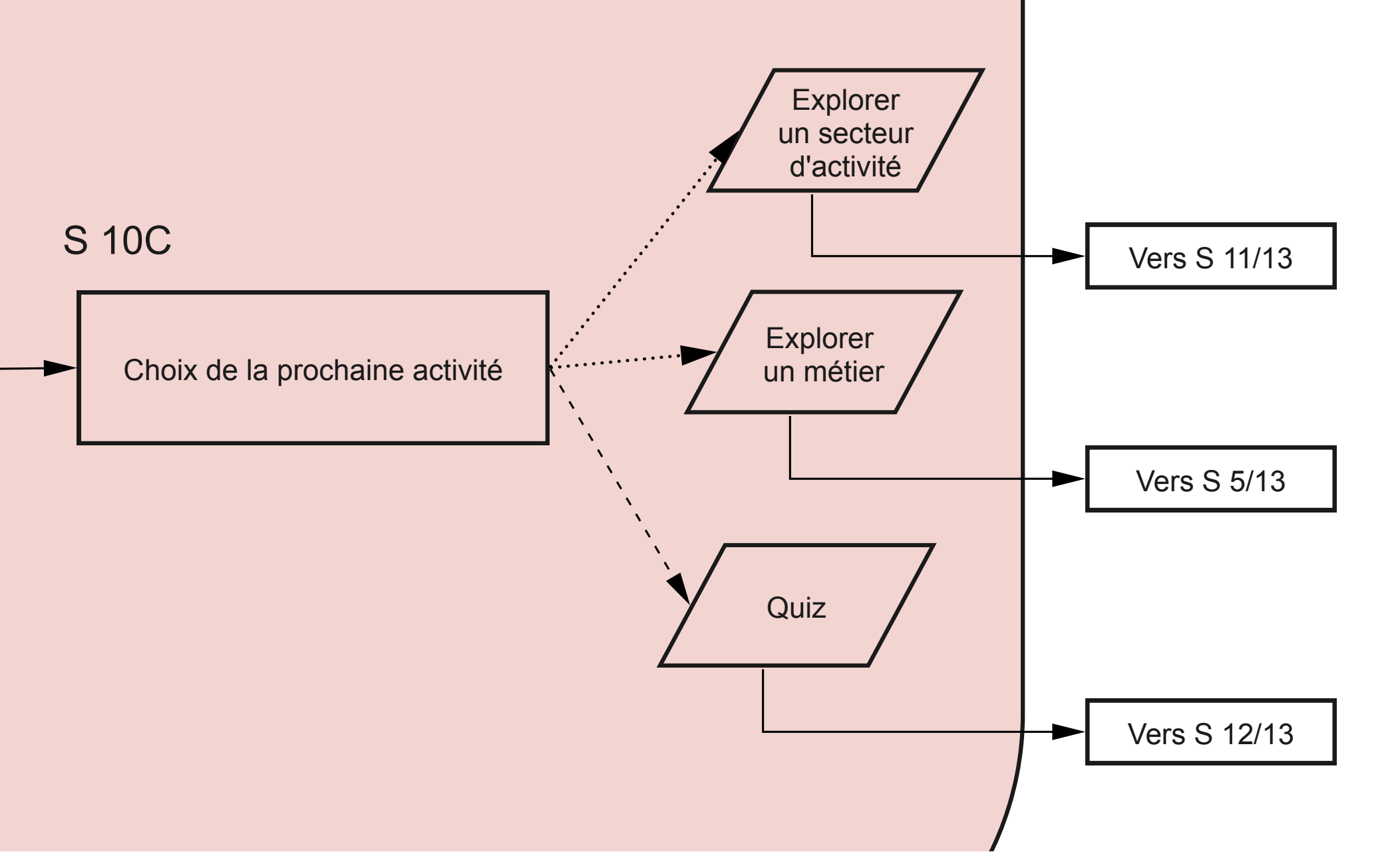

Depuis S 0/13  
ou S 4/13 ou S10C

